



微信服务号



网站二维码

佛山市华鹰智能楼宇科技有限公司 FOSHAN HUAYING INTELLIGENT TECHNOLOGY CO.,LTD

📍 地址: 广东省佛山市禅城区华宝南路1号

🌐 网址: [www.hb-electron.com](http://www.hb-electron.com)

☎ 传真: 86-757-82582990

☎ 电话: 86-757-83353452

✉ 邮政编码: 528000

由于产品不断改进升级, 所涉及内容请以实物为准, 本公司保留对资料的最终解释权!



华鹰科技

HUA YING TECHNOLOGY

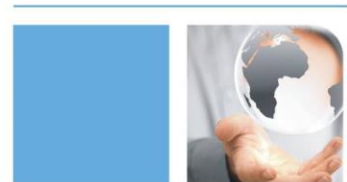

Safety  
intelligence



安全·智能·绿色生活

› 华鹰智能楼宇对讲系统

[www.hb-electron.com](http://www.hb-electron.com)



Green Life

中国第一代楼宇对讲系统开垦者  
China's first generation who reclaimed building intercom system

二十余年专业品质引领新时代  
Twenty years to lead a new era of professional quality

楼宇对讲十大品牌  
Ten big brands of building intercom

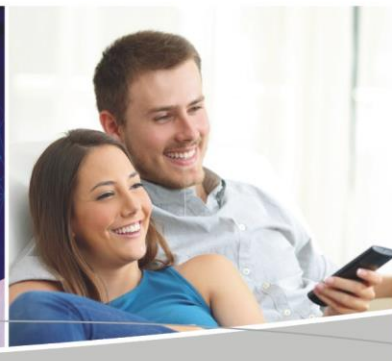

## Contents 目录

	01-02	03-04	05-06	07-08	09-10	11	12-14
	▼	▼	▼	▼	▼	▼	▼
	企业简介	企业团队	企业荣誉	企业文化	智能家居系统	智能家居效果图	数字设备展示
15	16	17-23	24	25-26	27-29	30	31-36
▼	▼	▼	▼	▼	▼	▼	▼
数字对讲系统	云对讲系统	模拟设备系列	梯控联动系统	模拟系统介绍	产品尺寸图	附件系列	工程案例

# About us >

## 企业简介 HUAYING

Foshan Huaying Intelligent Building Technology Co., Ltd. is a high-tech professional manufacturer specializing in the research, development, production and sale of intelligent building intercom system.

The predecessor of Foshan Huabao electronic factory "Chinese Security Industry Association member units"; "Guangdong Security Association member units; Guangdong Province Bureau of quality and technical supervision of Guangdong province famous enterprises counterfeiting Association member units; Guangdong province is the security industry only selected key enterprises in Guangdong province"; is a veteran security enterprise in "brilliant new twentieth Century China recording Guangdong volume" on page 1087th; has won the "letter quality certification authority of the state of a good product" title and the "national China quality integrity enterprise" (are the only domestic industry); "Foshan innovation technology" bronze (Foshan in the same industry only "Chinese; visual intercom equipment; the top ten famous brand"; "Guangdong Province BrandName"; "AAA+ Chinese quality credit enterprise"; 2010 and net form "Strategic partner"; in 2011, it was selected as the recommended brand for the well-known enterprises of the CCTV network of intelligent buildings.

2013 Foshan Huabao electronic factory converted into Foshan Huaying Intelligent Technology Co., Ltd. China Eagle forget the beginning of the heart, in the future, the new system strides forward, in 2016 through the ISO9001:2015 quality management system certification, access to 2015-2016 annual China real estate enterprises preferred supplier brand ", the same year once again won the "ten the influence of brand building intercom "; 2017 successful promotion " Chinese doorbell ten brand "; The company will continue to lead the new trend in technology innovation, and always adhere to the "pursuit of excellence, world without end" business philosophy, and constantly open up, positive enterprising, expand the market size, the optimization and upgrading of existing products, technology development and continuous innovation, strengthen the construction of talent team, the use of brand, all resources with quality management and mature marketing management customer service and service system, to provide high quality products and professional service for users. We will take the research and development of community security technology as the core and make full use of the advantages of Technology Association to develop intelligent community supporting products, and strive to become the most complete supporting provider of community security and smart home system in China.



公司形象厅



公司会议室



市场部办公室

佛山市华鹰智能楼宇科技有限公司是专业从事智能化楼宇对讲系统研制、开发、生产及销售的高科技专业性生产厂家。

公司前身佛山市华宝电子厂系“中国安防行业协会”会员单位；“广东省安防协会”会员单位；广东省质量技术监督局“广东省名优企业打假协会”会员单位；也是广东省安防行业中唯一被入选“广东省重点企业”的老牌安防企业、被载入《辉煌的二十世纪新中国大记录·广东卷》第1087页；曾荣获“国家权威机构认证质量信得过好产品”称号和国家级“中国质量诚信企业”（均为国内同行业中唯一）；佛山市“发明创新技术”铜奖（佛山地区同行业唯一）；“中国可视对讲设备十佳知名品牌”；“广东省名优产品”；“AAA+级中国质量信用企业”；2010年与慧聪网结成“战略合作伙伴”；2011年入选央视网智能楼宇知名企业推荐品牌；

2013年佛山市华宝电子厂改制成佛山市华鹰智能楼宇科技有限公司，华鹰公司在全新的体制下不忘初心、继续开来，大踏步前进，于2016年通过ISO9001:2015质量管理体系认证、获得“2015-2016年度中国房地产企业供应商首选品牌”，同年再度荣获“十大楼宇对讲影响力品牌”；2017年成功晋级“中国对讲门铃十大品牌”。

公司将继续以技术创新引领新潮流，始终坚持着“追求卓越永无止境”的经营理念，不断开拓，积极进取，扩大市场规模、优化升级现有产品、进行技术开发和持续创新，加强人才队伍建设，利用品牌优势，结合成熟的品质管理、营销管理和售后服务系统等各方资源，为用户提供高品质的产品和专业化的服务。将以社区安防技术研发为核心，充分利用技术关联的优势，开发出智能社区相配套的系列产品，着力成为国内配套最齐全的社区安防及智能家居系统集成供应商。





# Huaying >

## 华鹰团队 Team



以优秀文化凝聚人，建立一支具有良好服务意识、过硬职业技能的高度团结协作以及属于竞争、善于竞争的职工队伍，形式自我约束、自我管理、自我发展的人才成长氛围，使员工始终处于激活状态，不断创造美好未来！



华鹰总经理



营销团队

我们的优秀员工确保为您提供最专业、最优质的服务！

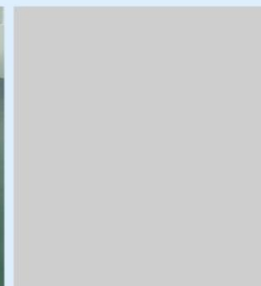

[www.hb-electron.com](http://www.hb-electron.com)



# Strong productions >

## 强大的生产实力 Trench

凭借经营多年的生产管理经验，华鹰领先业界的春和眼光，以资金、技术、人才、设备等，领航于楼宇对讲系统领域。相信华鹰人的投入、专注和辛勤的耕耘，将开拓出新的天地。



Intelligent building intercom systems  
华鹰智能楼宇对讲系统



# Honor >

## 企业荣誉 HUAYING



荣誉印证了我们昨日的辉煌，记录了我们今天的收获，更确定了我们明日新的起点。回顾过去稳步发展的历程，华鹰站在新的成绩上，必须谱写又一幅波澜壮阔的魅力蓝图！



楼宇对讲十大品牌

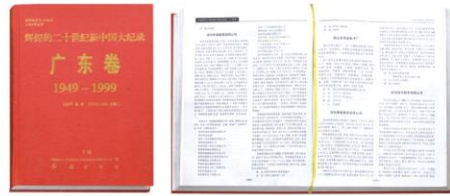

佛山市华宝电子厂作为国内“安防产品”发展的先驱以及作出的贡献，被载入《辉煌的二十世纪新中国大记录、广东卷》第1087页，列入“广东省重点企业”。



在国家第19个全国质量月评选活动中荣获“中国质量诚信企业”荣誉称号，成为我国质量诚信百强企业之一，由国家排版印刷发行的百强企业《纪念邮册》有价证券，发行、销售于全国各地及港澳地区。



# Corporate culture >

企业文化 HUAYING

Green Life Of Security Intelligence

安全 · 智能 · 绿色生活



## 行业准则:



· 提升价值, 创优服务, 合作共赢, 友爱互助, 回报社会

## 企业宗旨:



· 以质量求生存, 以品质求发展, 以服务求信誉

## 发展理念:



· 无限接近客户需求



## 文化观念:



· 以人为本

## 价值观念:



· 诚信, 团结, 创新, 奉献

## 企业精神:



· 追求卓越, 永无止境

## 道德规范:



· 诚实守信, 遵纪守法, 爱岗敬业, 和谐相处



# Smart home >

## 智能家居系统 System



### 极强的系统稳定性

工业级现场总线应用到民用智能家居领域，超越一般总线系统或无线系统的抗干扰和稳定性稳定。稳定可靠的成功基石，助推完美智能家居产品。

### 极具艺术的外观

高端工业设计，师出名门，外观设计精美，采用金属拉丝材质，高端大气，适用于不同家装风格，将科技与艺术完美融合，为豪宅注入艺术气息。

### 便捷的操控方式

系统控制面板和APP均采用图文并茂的界面，业内首创的“所见即所得”点哪控哪，家中老人小孩无需学习便可轻松操控，让智能不在复杂。

### 友好体验的配置

云端的配置，APP的同步形成完整闭环，系统集成调试和配置在线调试工具即可完成，易学易用，即使入门的技术人员或商务人员也可通过短期学会项目调试。

### 可观的性价比

做最符合当前中国市场的智能家居，极高性价比的产品让智能家居走进千家万户。符合精装修地产项目的需求，批量楼盘项目应用。

# Smart home >

## 智能家居效果图 Design sketch



### 数字主机

L28



- 视频对讲通话(访客与业主、访客与物业、业主与物业之间等)
- 小区门禁刷卡管理
- 住户统一管理
- 数码相框
- 大门未关报警
- 密码开门
- 刷卡开门
- 留影留言
- 开门抓拍
- 防拆警报
- 智能补光、红外检测
- 联网广告发布
- 节日自动换肤
- 操作系统Linux
- 主控芯片DS2000 400M ARM+DSP
- 内存64MB
- Flash 2GB
- 显示屏7寸TFT-LCD高亮屏(分辨率800 × 480)

### 技术参数 >

- 安装方式: 嵌入式
- 输入电源: DC 12V
- 待机电流: ≤200mA
- 工作电流: ≤700mA
- 外形尺寸: 360 × 198 × 50mm
- 开孔尺寸: 348 × 182 × 40mm







技术参数 >

- 安装方式：壁挂式
- 操作系统：Linux
- 主控芯片：DS2000 400M ARM+DSP
- 内存：128MB
- 显示屏：7寸TFT-LCD
- 输入电源：DC 12V
- 待机电流：≤200mA
- 工作电流：≤700mA



技术参数 >

- 安装方式：壁挂式
- 操作系统：Linux
- 主控芯片：DS2000 400M ARM+DSP
- 内存：128MB
- 输入电源：DC 12V
- 待机电流：≤200mA
- 工作电流：≤700mA

数字分机



C39

- 7寸电容触摸屏，
- 带5个快捷物理按键，
- 具有免提可视对讲、监视、开锁、
- 留影留言，信息接收和查阅
- 紧急求救功能
- 数码相框，
- 家庭安防
- 8防区报警接入
- 可扩展呼梯



数字分机



M33

- 7寸电容触摸屏
- 带4个快捷物理按键
- 具有免提可视对讲、监视、开锁
- 留影留言，信息接收和查阅
- 紧急求救功能
- 数码相框
- 家庭安防
- 8防区报警接入
- 可扩展呼梯



# HUAYING-(TCP/IP) >

数字对讲系统 System

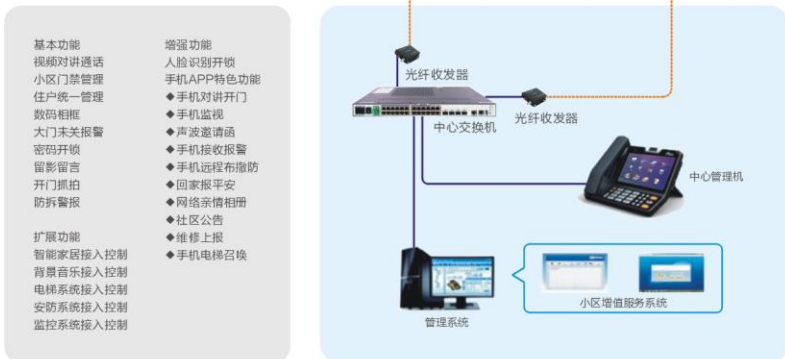
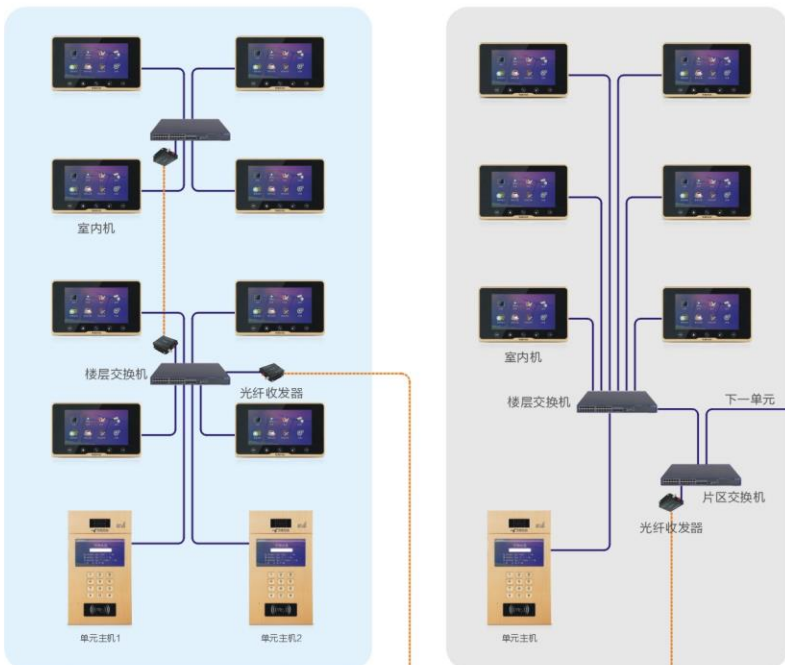

—— UTP CAT5E室内网线 + RVV2 × 0.75mm<sup>2</sup>      - - - - - 光纤

- 基本功能**
- 视频对讲通话
  - 小区门禁管理
  - 住户统一管理
  - 数码相框
  - 大门未关报警
  - 密码开锁
  - 留影留言
  - 开门抓拍
  - 防拆警报
- 扩展功能**
- 智能家居接入控制
  - 背景音乐接入控制
  - 电梯系统接入控制
  - 安防系统接入控制
  - 监控系统接入控制
- 增强功能**
- 人脸识别开锁
  - 手机APP特色功能
  - 手机对讲开门
  - 手机监视
  - 声波邀请
  - 手机接收报警
  - 手机远程布撤防
  - 回家报平安
  - 网络亲情相册
  - 社区公告
  - 维修上报
  - 手机电梯召喚

Intelligent building intercom systems  
华鹰智能楼宇对讲系统

# Cloud talk >

云对讲系统 System

## 产品功能 >

- 系统由门口机，移动客户端组成；
- 移动 APP 支持 iOS 和 Android 系统；
- 支持手机远程开锁；
- 支持远程监视门口机；
- 门口机支持刷卡开门；
- 访客呼叫用户，自动呼叫到用户手机；
- 支持移动设备与访客音视频通话；
- 每户允许多个用户以不同帐号登录；
- 移动设备支持 2G/3G/4G/WIFI 接入；
- 支持 P2P 穿越。

一键拍照

一键开锁

一键对讲



## 云对讲架构 >



## 方案优势

产品和方案融合了先进的互联网通信技术、数字音视频处理技术，并结合云端架构提供云服务，对传统的楼宇对讲进行一次颠覆式的技术革新。主要体现在以下几个方面：

- > 利用互联网通信技术，无需布线，无需安装室内机，大大降低施工和运维成本。
- > 专业的回音处理芯片，通话清晰无回音、啸叫等现象，保证高质量通话。
- > 支持高清视频。
- > 码流自适应网络技术，满足不同网络带宽环境下客户需求。
- > 与监控、梯控、停车场，和其他报警系统联动，保障安全。
- > 使用简单，呼叫、监视、开锁、通话一键式。
- > 多种开门方式，提高便捷和可靠性。
- > 为物业管理运营不仅提升服务质量，还提供新的商业模式。
- > 国安级密码加护体系，确保信息安全。

华鹰智能楼宇对讲系统

HUAYING

Intelligent building intercom systems



模拟设备系列  
 Analog devices Series



系列主机

L26



- 外观专利、加厚铝板深加工成型；
- 表面阳极氧化处理，抗腐蚀、强度高
- 土豪金色、时尚大气；
- 镜头装饰光圈，闪烁着华丽光彩；
- 防水、防尘，LED夜视背光；
- 语音提示引导操作功能；
- 定时发射故障检测信号和故障隔离保护功能；
- 独创电压保护开锁功能；
- 公共和独立密码开锁功能；
- 软编码方式，一键自动生成房号；
- 通话清晰，声音宏亮无啸叫；
- 可设置问候语、广告宣传；
- 可增设IC/ID门禁和遥控开锁功能；
- 支持纯网线和护套线两种布线方式；
- 设有RJ45网座和排插座连接，施工安装方便；
- 大容量，适用于高层楼宇系统；

技术参数

- 安装方式：嵌入式
- 工作电压：DC18V
- 工作电流：≤350MA
- 显示：TFT/LCD
- 镜头：1/3"CCD
- 清晰度：750TV线
- 工作温度：-10℃~55℃
- 外形尺寸：390×138×54
- 开孔尺寸：355×124×46







- 高强度铝面板，防破坏、防震设计；
- 创新优化的电路，从而有效节省能源；
- 内部电路采用双面板贴片技术，运行稳定；
- 夜视透光字粒，美观大方；
- 双开关按键，防水，防尘寿命长；
- 具有每户任意设置的独立密码开锁功能；
- 动态检测故障和隔离保护功能；
- 可增设IC/ID卡门禁和无线遥控开锁功能；
- 独创电压保护开锁功能；
- 语音引导操作、语音提示故障功能；
- 设有RJ45网座和排插连接，施工安装方便；
- 大容量，适用于高层楼宇系统；

系列主机

L25



技术参数

- 安装方式：嵌入式
- 清晰度：750TV线
- 工作电压：DC18V
- 工作温度：-10℃~55℃
- 工作电流：≤350MA
- 外形尺寸：281×178×46mm
- 显示：TFT/LCD
- 开孔尺寸：260×164×40mm
- 镜头：1/3"CCD



系列主机

L23



- 创新优化的电路，从而有效节省能源；
- 一体化的设计实现单板双“引擎”；
- 独立智能芯片控制，真正“芯”由我动；
- 内部电路采用双面板贴片技术，运行稳定；
- 夜视透光字粒，美观大方；
- 双开关按键，防水，防尘寿命长；
- 可呼叫本单元内任一住户分机；
- 具有每户任意设置的独立密码开锁功能；
- 可接分机容量≤500户可扩展；
- 同一单元可并接多台主机；
- 动态检测故障和隔离保护功能；
- 可增设IC/ID卡门禁和无线遥控开锁功能；
- 上电与断电两种开锁方式的转换功能；
- 全国独创24V电压保护开锁；
- 高层可视系统配置可视楼层平台；
- 语音引导操作、语音提示故障功能；

技术参数

- 安装方式：嵌入式
- 清晰度：750TV线
- 工作电压：DC18V
- 工作温度：-10℃~55℃
- 工作电流：≤350MA
- 外形尺寸：340×135×50mm
- 显示：LCD
- 开孔尺寸：322×121×45mm
- 镜头：1/3"CCD



系列分机



- 外观专利，光感镜面，圆弧边框超薄机身设计；
- 感应式触控按键，时尚大方；
- 一体化的设计，实现单板双“引擎”；
- 独立智能芯片控制，真正“芯”由我动；
- 高保真音效，声音宏亮无啸叫；
- 完美支持掉电记忆，16首和弦音乐铃声任意选择；智能菜单式功能设置，一目了然；
- 语音和色彩智能调节，完善智能操控；
- 内部电路采用双面贴片技术，运行稳定；
- 支持监视、对讲、开锁和呼叫中心管理机；
- 8防区报警接口；
- 支持访客图像抓拍和信息接收查询功能(仅当配置相应设备)；
- 配合本单元门口机设置本户开锁密码功能；
- 设有RJ45网座，安装简单；



技术参数

- 安装方式：壁挂式
- 工作电压：DC18 ± 10%
- 显示屏：7" TFT
- 清晰度：38万像素
- 外形尺寸：219 × 134 × 18mm



系列分机



- ABS与铝面板完美结合，流光溢彩，优雅脱俗
- 可视对讲、主动监视、远程遥控主机开锁
- 配合数码主机设置本户开锁密码功能
- 室内分机断电候机、超长使用寿命
- 16首经典和弦音乐铃声选择
- 创新的电路设计，通话音质清晰
- 可主动监视本单元门前图像，并有占线提示功能
- 设有RJ45网座，安装简单

技术参数

- 安装方式：壁挂式
- 工作电压：DC18 ± 10%
- 显示屏：4.3" TFT / 5"寸
- 清晰度：22万像素
- 外形尺寸：198 × 125 × 22mm



## C37 别墅分机



H9 别墅主机

## > 别墅系统

- 两路门口机与室内主副分机(2拖2)的视频或音频对讲功能
- 各路铃声和通话声分开独立调节,适合各种环境,满足个性需求
- 全新简明的OSD人机交互界面
- 系统通话清晰响亮
- 可选择监视各路门口机门前图像
- 室内主副分机相互呼叫通话功能
- 全系统SOS警报
- 电子钟待机显示
- 室内环境温度实时显示
- 52首国内外流行铃声选择

### 技术参数

- 工作电压: DC15 ± 5%
- 工作电流: ≤400mA
- 默认通话时间: ≤90秒
- 视频信号: 1VP-P/75 Ω
- 环境湿度: 45%~95%
- 工作温度: -10℃~55℃

## Ladder control linkage >

### 梯控联动系统 System

#### 基本功能

- 
 > 能自动识别IC卡的类别和权限,防止无卡人员非法使用电梯;
- 
 > 电梯控制器遇到断电或有异常情况发生时,可手动或自动恢复到电梯原始状态,按选层按钮;
- 
 > 实现多部电梯不同楼层自由刷卡选层或自乘梯;
- 
 > 与电梯的消防紧急开关实现联动的功能。



#### 系统参数

卡片类型: ISO4443A协议 Mifare1 13.56MHZ IC卡  
 工作电压: DC 9-24V  
 通信接口: RS485  
 通讯速率: 9600bps  
 工作电流: ≤60mA

工作温度: -20℃ ~ +70℃ R.H  
 环境湿度: 10% ~ 95% R.H  
 抗静电干扰: 15KV  
 读卡距离: 20mm~70mm

#### 联动乘梯流程





# HUAYING-(V) >

## 社区联网管理系统 System



### 系统概述

H-DX-40(V)系统是集多方通话对讲、监视、遥控开锁、防盗报警、信息发布、静态图像抓拍和动态硬盘录像等功能于一体的小区管理服务系统；可选1-8报警防区，同时兼容别墅系统；本系统以小区访客对讲、安防报警为主体，结合局域网门禁卡、停车场一卡通为辅的智能小区综合管理服务系统。

### 系统容量

- 本系统由中心管理机1台；
- 根据要求可增设副管理机多台；
- 可驱接1~8台小区大门围墙机；
- 系统最大容量可驱接250栋、每栋8单元，共2000台单元门口主机；
- 每单元室内分机最大容量1000台；
- 系统最大容量可驱接512套别墅系统；

### 系统特点

单元主机具有语音引导操作功能；设有定时自动检索故障程序，能及时检测出本单元各垂直总线之间的短路以及非可视分机进户各线间的短路故障，语音报出故障现象并给出短路故障的符号显示，同时隔离本单元故障分机或切断本单元与其他单元的信号连接，从而保证系统工作正常。

单元主机具有每户一码任意设、改的密码开锁功能，亦可配置ID(C)卡和无线遥控开锁功能。

单元主机菜单式操作，动态调节音量，程序设置开锁方式，一键生成房号。

室内分机免提芯片，高保真音效，声音清晰宏亮无啸叫，同时可接1-8防区报警探测器。

管理主机可接收住户分机防区报警信号，且伴有警笛声提示，并同时循环存储报警记录。当管理机工作时，无论何种状态均不影响呼叫和报警信号的存储记忆功能。

24小时防区和可控防区；人性化布、撤防方式，对入室后未及时撤防的住户，分机有15~30秒的声音提示、进而5~10秒的警笛预报警的两次撤防提示，然后再报往管理中心的防误报功能，大大降低人为误报率。

可根据需要随时增加图像抓拍功能可为住户记录呼叫时抓拍的图像，供住户查询；

可实现与电脑PC机握手连接，扩大信息储存和中文操作界面，拓展中文信息的编辑，发送，和打印功能；

- 可向小区各单元群发公共信息。
- 可向指定某一单元群发公共信息。
- 可向指定住户专发个人信息。
- 可主动对小区内任意单元门口机，进行动态硬盘录像和静态图像抓拍。

# HUAYING-(V) >

## 系统结构图 System topology

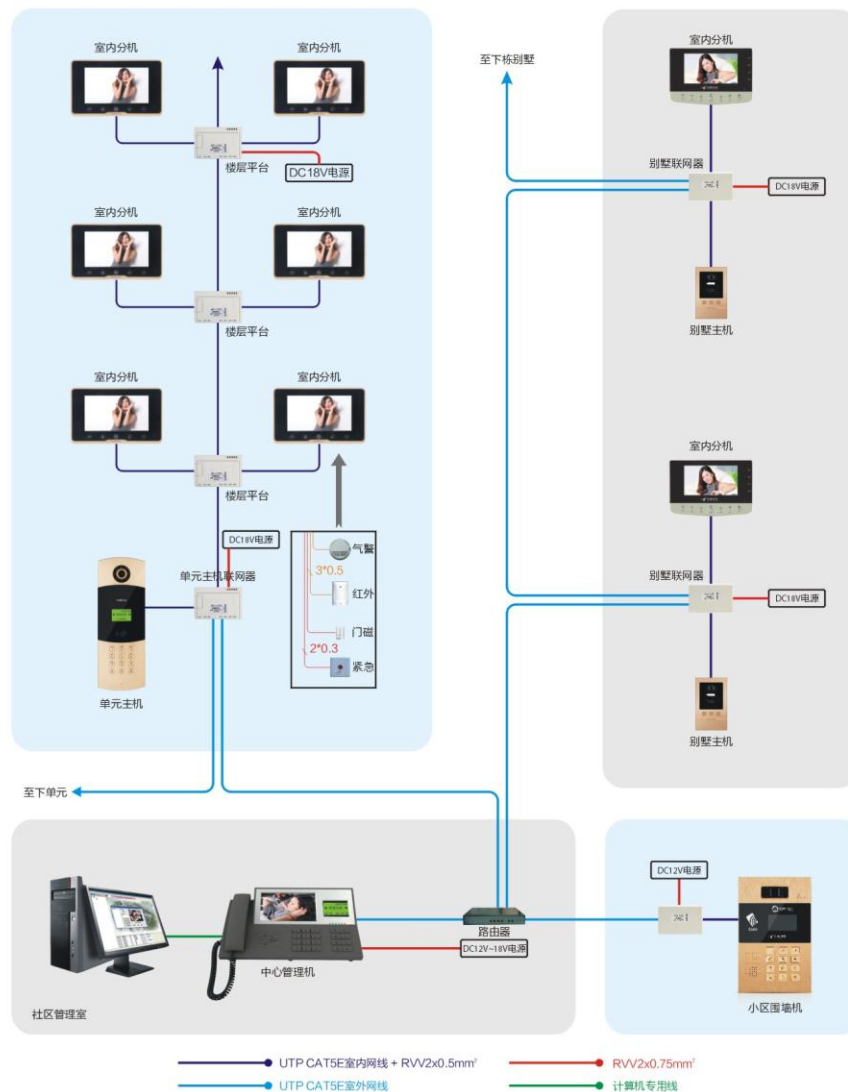

中心管理机, 围墙机系列

				
中心管理机	L28系列	L13系列	L25系列	L10系列
外形尺寸: 360 × 218 × 65mm	外形尺寸: 360 × 198 × 50mm 开孔尺寸: 348 × 182 × 40mm	外形尺寸: 320 × 230 × 56mm 开孔尺寸: 312 × 214 × 45mm	外形尺寸: 281 × 178 × 46mm 开孔尺寸: 260 × 164 × 40mm	外形尺寸: 380 × 150 × 48mm 开孔尺寸: 355 × 138 × 45mm

			
L1A系列	L22系列	L24系列	L12系列
外形尺寸: 335 × 130 × 54mm 开孔尺寸: 308 × 115 × 30mm	外形尺寸: 310 × 130 × 50mm 开孔尺寸: 295 × 100 × 45mm	外形尺寸: 313 × 130 × 47mm 开孔尺寸: 300 × 110 × 32mm	外形尺寸: 365 × 141 × 50mm 开孔尺寸: 350 × 128 × 40mm

主机系列



			
L26系列	L23系列	L20系列	L11B系列
外形尺寸: 390 × 138 × 54mm 开孔尺寸: 355 × 124 × 46mm	外形尺寸: 340 × 135 × 50mm 开孔尺寸: 322 × 121 × 45mm	外形尺寸: 360 × 140 × 50mm 开孔尺寸: 345 × 128 × 40mm	外形尺寸: 365 × 141 × 50mm 开孔尺寸: 350 × 128 × 40mm

			
L1B系列	L16C系列	L16D系列	L5C系列
外形尺寸: 270 × 130 × 50mm 安装尺寸: 240 × 115 × 30mm	外形尺寸: 336 × 139 × 55mm 开孔尺寸: 317 × 127 × 40mm	外形尺寸: 261 × 139 × 55mm 开孔尺寸: 242 × 127 × 40mm	外形尺寸: 260 × 130 × 50mm 开孔尺寸: 250 × 110 × 35mm

			
A2系列	A19系列	L17系列	L18系列
外形尺寸: 325 × 128 × 55mm 开孔尺寸: 306 × 110 × 40mm	外形尺寸: 363 × 160 × 58mm 开孔尺寸: 325 × 135 × 48mm	外形尺寸: 390 × 160 × 59mm 开孔尺寸: 381 × 146 × 48mm	外形尺寸: 332 × 128 × 50mm 开孔尺寸: 310 × 117 × 40mm

			
H7系列	H2系列	B1系列	H9系列
外形尺寸: 228 × 140 × 50mm 安装尺寸: 212 × 128 × 42mm	外形尺寸: 120 × 127 × 44mm	外形尺寸: 153 × 118 × 52mm 开孔尺寸: 128 × 84 × 35mm	外形尺寸: 127 × 95 × 65mm 开孔尺寸: 127 × 95 × 10mm

			
L16A系列	L16B系列	L5A系列	L5B系列
外形尺寸: 366 × 139 × 55mm 开孔尺寸: 347 × 127 × 40mm	外形尺寸: 298 × 139 × 55mm 开孔尺寸: 279 × 127 × 40mm	外形尺寸: 387 × 130 × 47mm 开孔尺寸: 372 × 110 × 32mm	外形尺寸: 313 × 130 × 47mm 开孔尺寸: 300 × 110 × 32mm

			
H8系列	H1A系列	H1B系列	D2系列(落地式)
外形尺寸: 125 × 93 × 30mm	外形尺寸: 220 × 128 × 50mm 开孔尺寸: 196 × 112 × 33mm	外形尺寸: 160 × 128 × 50mm 开孔尺寸: 136 × 112 × 33mm	外形尺寸: 1450 × 500 × 100mm

分机系列



C39系列

外观尺寸: 219 x 134 x 18mm



C37系列

外观尺寸: 225 x 137 x 20mm



M33系列

外观尺寸: 205 x 135 x 20mm



M27系列(10.1")

外观尺寸: 276 x 186 x 25mm



M17系列

外观尺寸: 235 x 160 x 30mm



M24系列

外观尺寸: 240 x 150 x 23mm



M25系列

外形尺寸: 240 x 150 x 23mm



M16系列

外观尺寸: 216 x 160 x 28mm



M22系列

外形尺寸: 200 x 125 x 24mm



M30系列

外形尺寸: 203 x 138 x 25mm



M31系列

外形尺寸: 198 x 125 x 22mm



C23系列

外形尺寸: 198 x 125 x 25mm



T7系列

外观尺寸: 210 x 200 x 68mm



M1系列

外观尺寸: 150 x 110 x 33mm



X8系列

外观尺寸: 208 x 81 x 46mm



X6系列

外观尺寸: 197 x 80 x 50mm



S1附件盒

适用范围

名称	系统	型号
楼层解码器	40C	HL1J1-4
外形尺寸: 86 x 86 x 42mm		



S2附件盒

适用范围

名称	系统	型号
楼层解码器	IV	HL4J2-4R
楼层平台	40C	HL1P2-4U
多门口控制盒	IV	HL3K2-4U
信息发布器	IV	HL3X2-0U
图像抓拍器	IV	HL3Z2-0U
视频放大器	通用	HL0D2-4U
梯控连接器	IV	HL3T2-0U
光纤适配器	IV	HL0Q2-0R
外形尺寸: 160 x 100 x 45mm		



S3附件盒

适用范围

名称	系统	型号
主机联网器	IV	HL3A3-0U
楼层分支器	IV	HL3F3-2U
外形尺寸: 160 x 90 x 40mm		



S4附件盒

适用范围

名称	系统	型号
楼层平台	40C	HL1P4-4U
楼层平台	IV(呼叫型)	HL3P4-4U
楼层平台	IV(防区型)	HL4P4-4U
楼层平台	V	HL5P4-4U
主机联网器	V	HL5A4-0U
路由器(6路)	联网通用	HL3Y4-6U
外形尺寸: 155 x 105 x 25mm		



F6电源箱

适用范围

名称	规格	型号
主机电源	DC12V/1A	HDF6-2
非联网系统主机供电, 可配置12V/1.2AH蓄电池一块		
外形尺寸: 190 x 133 x 55mm		



F7电源箱

适用范围

名称	规格	型号
主机电源	DC12V/2A	HDF7-3
开锁电源	DC12V/1A	HDF7-21
磁力锁电源	DC12V/2A	HDF7-32
外形尺寸: 205 x 165 x 70mm, 可配置6V/4AH蓄电池两块		



F8电源箱

适用范围

名称	规格	型号
集中电源	DC18V/3A	HDF8-6
综合电源	DC12V/1A & 18V/2A	HDF8-7
外形尺寸: 270 x 205 x 83mm, 可配置6V/4AH蓄电池三块		

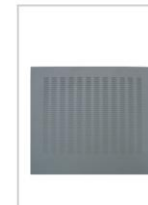

F9路由箱

适用范围

名称	系统	型号
路由器(12路)	联网通用	HL3Y9-9U
外形尺寸: 400 x 360 x 83mm, 自带稳压电源, AC220供电		





> 南京汤山麓园



> 南京市景湖名都



> 南京市丰和湾



> 马鞍山君盛桃园



> 乌鲁木齐市西山阳光万泰城



> 玉溪万裕生态城



> 武汉翰林紫园



> 仙桃元泰未来城



> 洛阳汉德丹尼斯九洲广场



> 辽安锦绣香江



> 雷州碧桂园



> 兰州市九州中心花园



> 万春五号地块



> 大亚湾嘉霖骏禧



> 新余公园一号



> 芜湖香城湾



> 桂林精通-伊顿小区



> 惠州榕城华庭



> 桂平三千城



> 贵阳亨特翰林星苑



> 梅州锦绣花城



> 北京廊坊燕郊



> 新余御天成



> 潜江碧桂园豪庭



> 赣州状元府邸



> 佛山怡翠花园



> 大同华阳新月城



> 成都上东一号



> 大庆兰德湖壹号



> 平果万冠新天地



> 石家庄北关新城



> 沈阳香翰兰溪



> 燕郊汇福悦馨湾



> 重庆秋实学府



> 潜江碧桂园之名门花园



> 徐闻碧桂园



> 沈阳华海蓝境



> 南阳盛世



> 南京奕淳绿园



> 揭阳紫苑名邸







